

SERIE SCOOP

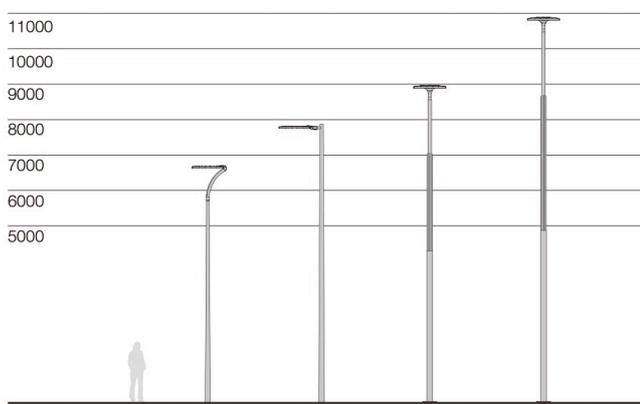

SCOOP

Une gamme de luminaires à la conception moderne et créative, dotées d'éléments de design contemporains, qui peuvent être installées de trois façons différentes. Avec des puissances de 150W à 360W, la gamme Scoop est idéale pour les zones aéroportuaires, portuaires, parkings ou ronds points entre autres grandes hauteurs. Répondent aux exigences de l'éclairage multi-fonctionnel, et plusieurs optiques sont disponibles pour un éclairage sur mesure.





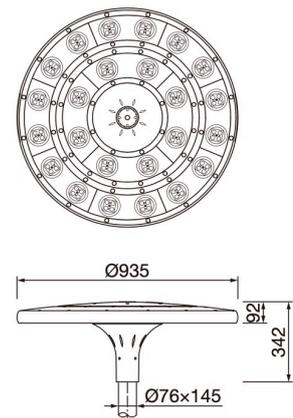
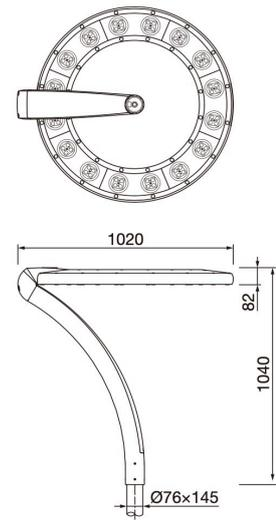
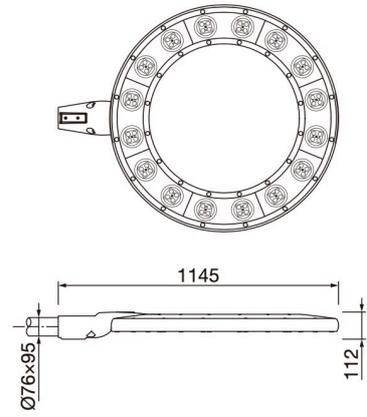

Description



- Corps en aluminium injecté sous pression, verre trempé *super white*.
- Optique avec lentille PC offrant un confort visuel élevé et une distribution uniforme de l'éclairage.
- Driver Philips Xitanium LP/FP - Dali - Programmé en usine.
- Protection contre les surtensions jusqu'à 20KV.
- Accessible sans outil avec un bouton poussoir pour ouvrir l'appareil.
- Trois modes d'installations: verticale, horizontale et murale. Diamètre d'installation Ø60/Ø76mm.
- Peinture en poudre polyester anti-ultraviolet, résistant à la corrosion.
- Pas de risque photo-biologique (aucun risque lié aux rayonnements infrarouges, bleus et UV) conformément à la norme EN 62471:2008
- Vis externes en acier inoxydable 304.

Photométries

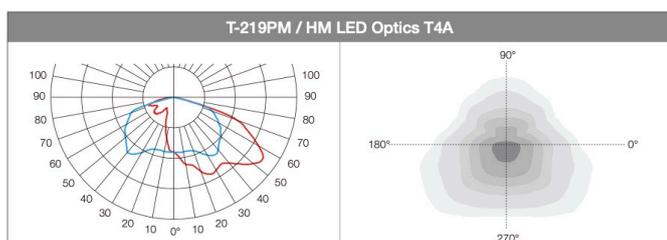
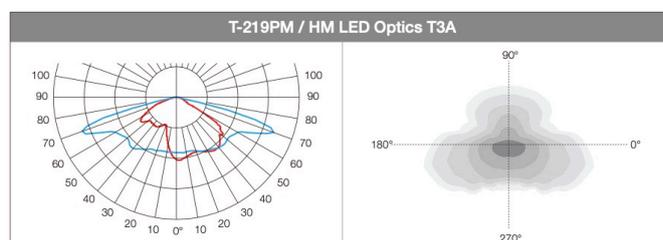
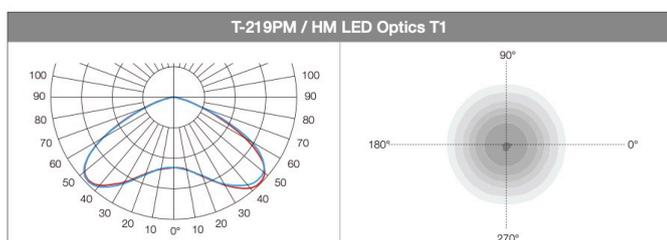
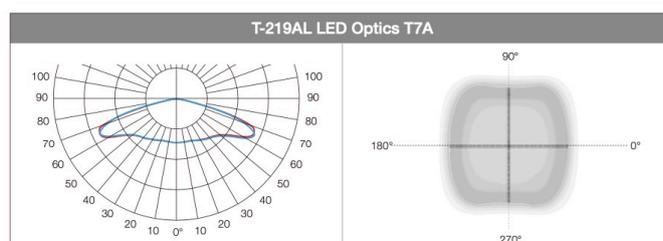
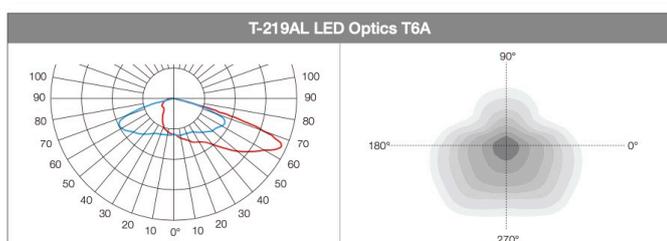

Puissances	30-150W
Températures K	2200 / 2700 / 3000
Versions	3
Fixation	Ø60 / Ø76
RAL	9007

